



第10回 医療機器設計・製造展示会&最新技術セミナー

出展募集

メディカルクリエーション ふくしま 2014

～10年の歩みと未来への架け橋～

日時 2014 10月29日(水)・30日(木)
10:00～17:00

会場 ビッグパレットふくしま (福島県郡山市)

メディカル
クリエーション
ふくしま 2013

221

企業・団体
出展



主催：メディカルクリエーションふくしま実行委員会
 [構成団体] (一財)ふくしま医療機器産業推進機構、福島県、(公財)福島県産業振興センター
 (公財)郡山地域テクノポリス推進機構、(社)福島県薬事工業協会、福島県医療機器販売業協会
 福島県医療福祉機器研究会、(一社)福島県臨床工学技士会、(公)福島県立医科大学、(株)東邦銀行

共催：(一社)日本医療機器学会、(公財)医療機器センター

後援(予定)：文部科学省、厚生労働省、経済産業省東北経済産業局、(一社)日本医療機器産業連合会
 (一社)日本医療機器テクノロジー協会、(一社)日本医療機器工業会、NPO法人 医工連携推進機構 他



ふくしまから
はじめよう。

Future From Fukushima.

開催にあたって

世界的な高齢化が進展する中、今後、医療・福祉機器市場は大幅に拡大することが見込まれており、経済成長の担い手として、医療機器関連産業には大きな期待が寄せられております。

また、平成25年6月に策定された「日本再興戦略」において、健康長寿産業が戦略的分野へ位置づけられ、医療分野における研究開発の司令塔となる「日本医療研究開発機構」の設立が進められるなど、医療機器関連産業を取り巻く環境はめまぐるしく動いています。

このような状況の中、福島県では、平成17年度から、異分野製造業の高い技術力に着目し、これらの医療機器分野への新規参入促進を目指して、「ふくしま次世代医療産業集積プロジェクト」を実施してまいりました。その代表的な取り組みが福島県内外の産学官が連携して開催する「メディカルクリエーションふくしま」であり、東日本大震災の影響をはねのけ、9年連続開催することができました。

記念する10回目となる本年は、「世界に誇れる医療機器設計・製造拠点化」に向け、異分野製造業が有する優れた技術展示と主要医療機器メーカーによる製品展示を一堂に会し、より一層充実した技術交流・商談会の実現を図ります。

この機会に、貴社こだわりの技術力・斬新なアイデアを医療機器関連メーカーの技術者にご提案頂き、新規顧客獲得や販路開拓にお役立て頂ければ幸いです。

開催概要

展示会名称 メディカルクリエーションふくしま2014 ～10年の歩みと未来への架け橋～

会 期 平成26年10月29日(水)・30日(木) 10:00～17:00

会 場 ビッグパレットふくしま（福島県郡山市）

入 場 料 無 料

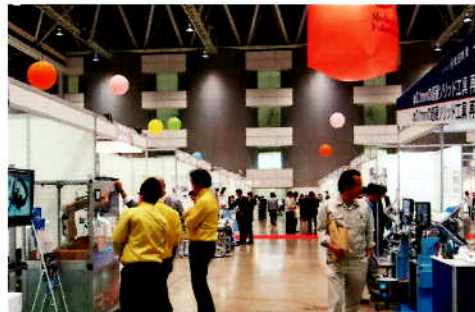

募集要領

出展対象者 医療機器の開発・改良に向け、新たな提案ができる企業・大学など

出展分野 原材料(金属・非金属・樹脂・新素材)、金属加工技術、プラスチック加工、成形技術、工具・マシンツール、コンポーネンツ、接着・接合技術、フィルター・不織布・テープ、チューブ・パイプ、ロボット技術、3D技術・設計製造ソフトウェア、組立て・自動化、OEM・受託製造、印刷・ラベル、梱包パッケージング、表面・めっき処理技術、センサー・計測機器、電子部品・電子機器、薬事・産業支援

予定小間数 **200**小間

出 展 料 県内企業(団体) **60,000**円/小間

県外企業(団体) **80,000**円/小間

産業支援機関・研究機関 **10,000**円/小間

※大学は無料

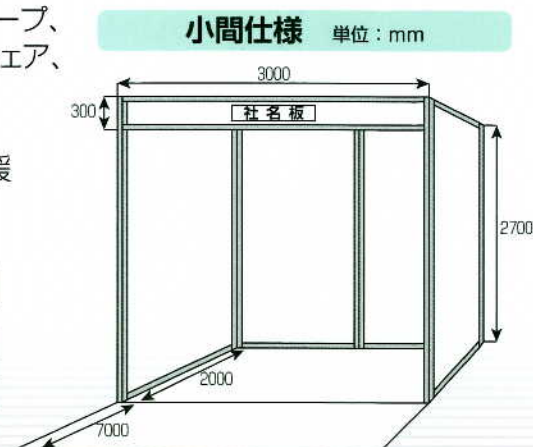

申込締切

平成26年 **7月4日** **金**

出展申込用紙をHPよりダウンロードし、必要事項をご記入の上、E-mailにて事務局へお送りください。

開催までのスケジュール

平成26年
5月上旬
出展申込
受付開始

**出展
申込者
の審査**

7月4日 **金**
出展申込
終了

8月中旬
出展者
説明会

10月28日 **火**
搬入
飾

会期
10月29日 **水**
30日 **木**
搬出
30日 **木** 17時～

出展申込者の審査について

※出展申込書により審査を行い、出展の可否を決定します。お申し込みから約2週間ほどで、審査結果をお知らせします。

医療機器メーカーとものづくり企業の技術交流・商談を促進

日本国内において研究開発、生産(外部委託を含む)を手がける
医療機器メーカーにご出展頂き、
ものづくり企業との技術交流・商談を促進させます。

【2013 出展医療メーカー】

三浦工業(株)、サクラ精機(株)、(株)名優、(株)ウドノ医機、(株)アスカメディカル、白十字(株)、日本光電工業(株)、ミズホ(株)、(株)田中医科器械製作所、泉工医科工業(株)、(株)ジェイ・エム・エス、ニプロ(株)、米国医療機器・IVD工業会 (AMDD)、メドトロニックソファモアダネック(株)、日本ベクトン・ディッキンソン(株)、(株)コーケン、クリエートメディック(株)、フクダ電子(株)、ジンマー(株)、テルモ(株)、(株)ニチオン、日本メディカルプロダクツ(株)、(株)小池メディカル、メディキット(株)、会津オリンパス(株)、白河オリンパス(株)

出展企業の製品・技術のPRをサポート

- ・ガイドブックに貴社情報を掲載
- ・出展企業1社あたり招待状100セットご提供
- ・業界紙・プレスへの情報発信
- ・出展者交流会の開催



メディカルクリエーションふくしま (MCF) 大賞

医療機器分野への新規参入を目指して日々挑戦している出展企業のうち、特に、医療機器関連産業界にインパクトを与える技術、メディア、商品を提案(展示)した方々を顕彰する取り組みで、今回で3回目を迎えます。本展示会に出展する企業は、出展が決定した時点で自動エントリーとなります。開催当日に、医療機器産業界、学会、メーカーの第一線で活躍する審査員が審査し、即日大賞を決定いたします。

MCF大賞を通じて、新規参入・販路拡大を目指す企業のモチベーションを向上、ひいては日本の製造業、医療機器産業が今後も力強く成長していくための原動力になるものと期待しております。



第2回MCF大賞受賞の
(有)エスク(福島県矢吹町)

昨年度実績

■ 地域別別(出展状況)

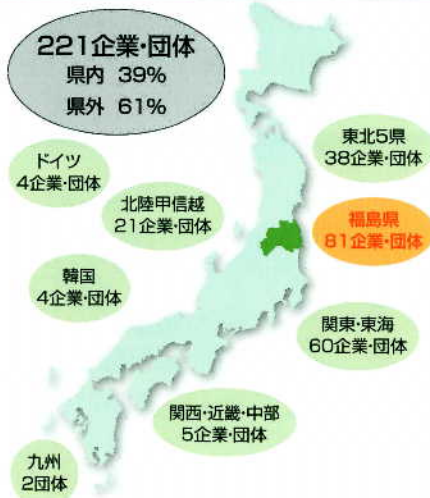

■ 出展者アンケート

一般出展者(回答者数175)

◆良かった点

①自社のPRができた	84
②情報の収集ができた	73
③出展者相互の交流ができた	66
④技術・製品等の提携先が開拓できた	11
⑤社員教育になった	5
⑥その他	4

医療機器メーカー(回答者数25)

◆良かった点

①情報の収集ができた	10
②出展者相互の交流ができた	8
③自社のPRができた	6
④社員教育になった	1

商談実績

新たなパートナーとの
接点があった

約9900件

※資料・パンフレット等の請求
仮契約・見積依頼
面談の約束 など

■ 来場者アンケート

◆日別入場者数



◆来場者の勤務先

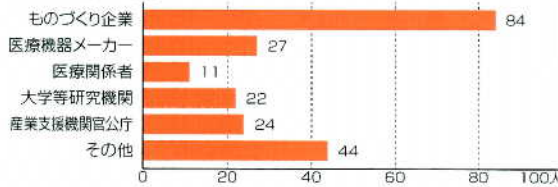

◆来場者内訳

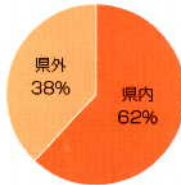

◆来場者の目的(複数回答)

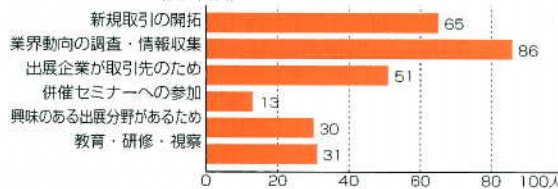

● 出展者の声 ●

★医療機器メーカーとの商談・技術交流の成果★

【金属加工技術】展示会の2品種に対して、商談交流の機会が得られた。引き続き時間をかけて成果に繋げたい。【薬事・産業支援】試作開発の問題点の一部が解決した。【海外関係】Z社と具体的な将来に繋がる話があった。【電子部品・電子機器】医療機器メーカーから開発や調達の情報を入手した。【医療機器関連メーカー】特注の設計を行っている聞き、今後依頼する可能性があった。

★出展者間の商談・交流の成果★

【プラスチック加工】製品の向上について数社と交流ができた。【クラーター】試作の依頼を受けた。良い外注先を見つかることができた。数社から仮見積りの依頼を受けた。【金属加工技術】何社か自社のお客様へPR出来るような製品があった。製造メーカー間の互恵関係構築を図った。【センサー・計測機器】製品PRが出来た。製品使用の話を受けた。【OEM・受託製造】技術開発の情報交換ができた。【工具・マシンツール】新商品のPRが出来た。

会場のご案内

ビッグパレットふくしま

〒963-0115 福島県郡山市南二丁目52番地



無料シャトルバスの運行

会期中、JR郡山駅から会場まで無料シャトルバスを運行いたします

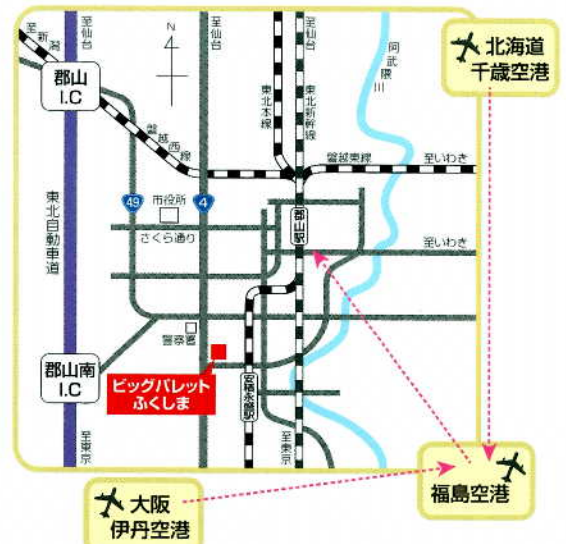

お問い合わせ

メディカルクリエーションふくしま2014実行委員会

事務局

一般財団法人 ふくしま医療機器産業推進機構
〒963-8004 福島県郡山市中町3番5号 新城ビル2階
TEL 024(954)4014 / E-mail : mcf@fmdipa.or.jp

ホームページ

<http://fmdipa.jp/mcf/>

メディカルクリエーション2014

検索